

## Alita lineáris levegőpumpák



- 1.1\_Standard pumpamodellek
- 1.2\_Nyomás- és vákuummodellek
- 1.3\_OEM - pumpák sorozata



**INECO**<sup>®</sup>

**Air and Vacuum  
Components**

[www.in-eco.eu/hu](http://www.in-eco.eu/hu)

# 1

## Alita lineáris levegőpumpák

A hatékony sűrítettlevégő-termelést biztosító Alita lineáris levegőpumpák tervezésekor fontos szempont volt az alacsony zajszint és a kis elektromos energiafogyasztás. A levegő áramlását a visszacsapó szelepekkel (3) ellátott kupakokban (2) elhelyezett rugalmas membránok (1) rezgése biztosítja. A membránokat tartó állandó mágneseket (4) az elektromágneses tekercspár (5) által létrehozott váltakozó mágneses mező mozgatja. A folyamat így módon mechanikai súrlódás nélkül, nagy hatékonysággal és alacsony zajszinttel működik.

### Jellemzők:

- > folyamatos levegőáramlás
- > alacsony zaj- és rezgésszint
- > nagy hatékonyság
- > kis elektromos energiafogyasztás
- > hosszú élettartam
- > olajmentes kivitel
- > kompakt és könnyű szerkezet
- egyszerű karbantartás
- > hőszigetelés
- > kül- és beltéri használat
- > megbízható megszakított és folyamatos üzem
- > biztonságos szerkezet
- > automatikus membránhiba-észlelés

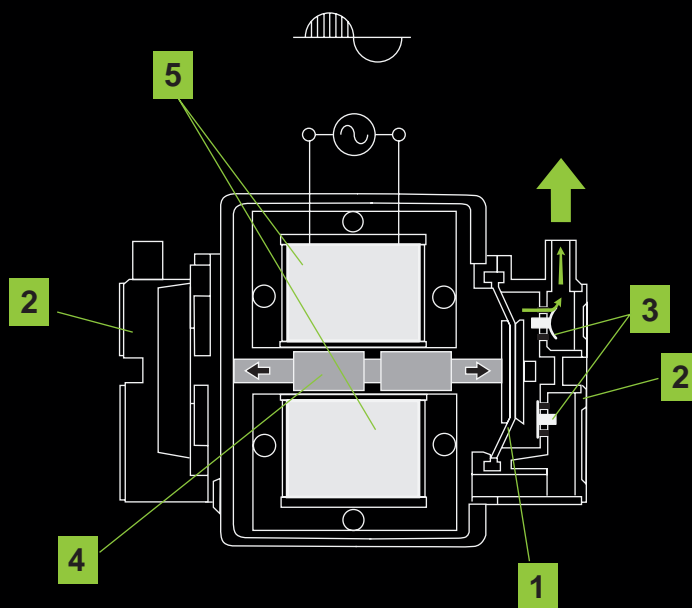

# 1

## Alita lineáris levegőpumpák

---

### 1.1

### Standard pumpamodellek

# 1

## Alita lineáris levegőpumpák

---

### 1.1

#### Standard pumpamodellek

## Alita\_Lineáris levegőpumpák

Standard pumpamodellek AL-40, AL-60, AL-80

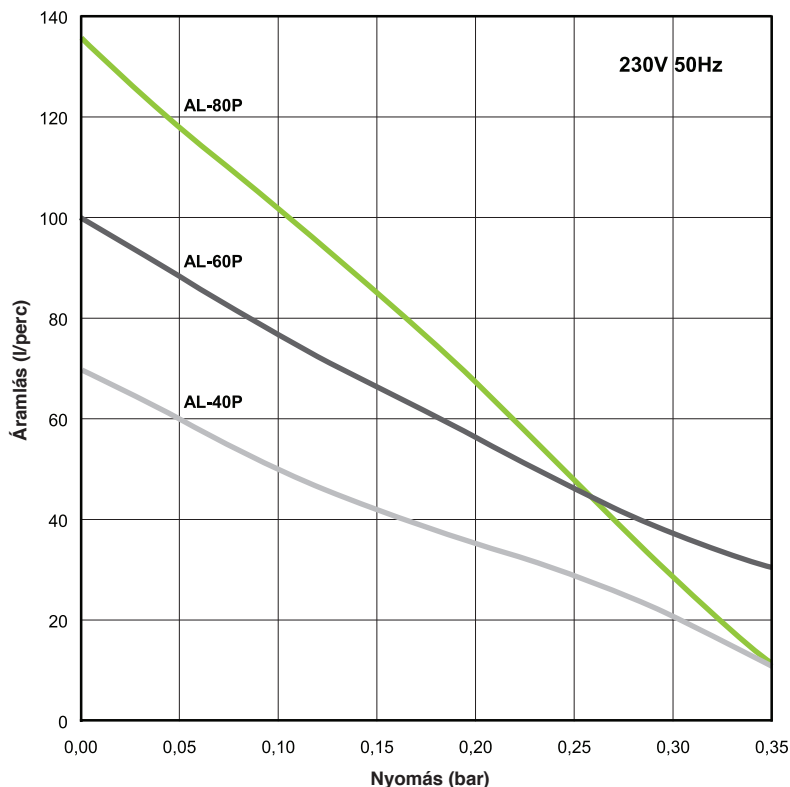

| Modell                                   | AL-40                    | AL-60  | AL-80  |
|--|--------------------------|--------|--------|
| Max. Teljesítmény                        | 48 W                     | 72 W   | 86 W   |
| Zajsztint                                | 36 dB                    | 38 dB  | 39 dB  |
| Tömeg                                    | 5.6 kg                   | 6.5 kg | 6.5 kg |
| Kimenet $\varnothing$                    | 18 mm                    |        |        |
| Max. munkanyomás                         | 220 mbar                 |        |        |
| Energiafogyasztás (maximum üzemi nyomás) | 40 W                     | 50 W   | 52 W   |
| Feszültség, frekvencia                   | 230V 50Hz                |        |        |
| IP védettség                             | IP54                     |        |        |
| Méretek (h x sz x m)                     | 205 mm x 173 mm x 202 mm |        |        |

A közölt információk névleges egységre vonatkozó tesztek eredményein alapszanak. A specifikáció figyelmeztetés nélküli változtatás tárgyát képezi.

**Alita\_Lineáris levegőpumpák**

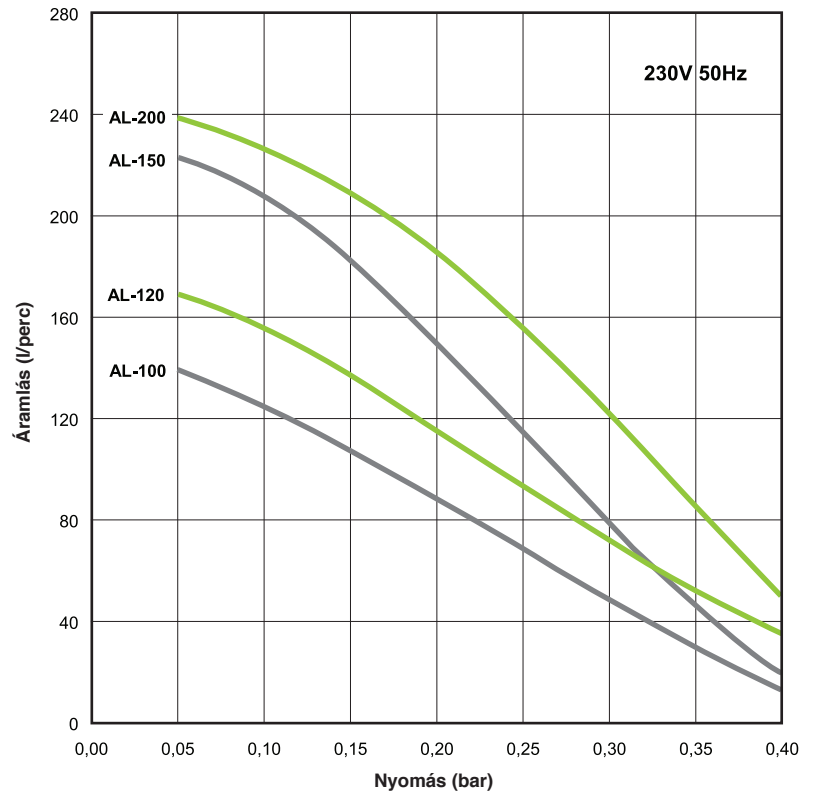
 Štandardné modely **AL-100, AL-120, AL-150, AL- 200**

| Modell                                   | AL-100                   | AL-120 | AL-150  | AL-200  |
|--|--------------------------|--------|---------|---------|
| Max. Teljesítmény                        | 120 W                    | 124 W  | 160 W   | 261 W   |
| Zajszint                                 | 41 dB                    | 42 dB  | 44 dB   | 45 dB   |
| Tömeg                                    | 8.3 kg                   | 8.3 kg | 10.1 kg | 10.1 kg |
| Kimenet ø                                | 18 mm                    |        | 26 mm   |         |
| Max. munkanyomás                         | 260 mbar                 |        |         |         |
| Energiafogyasztás (maximum üzemi nyomás) | 78 W                     | 97 W   | 110 W   | 125 W   |
| Feszültség, frekvencia                   | 230V 50Hz                |        |         |         |
| IP védettség                             | IP54                     |        |         |         |
| Méretetek (h x sz x m)                   | 248 mm x 205 mm x 245 mm |        |         |         |

A közölt információk névleges egységre vonatkozó tesztek eredményein alapszanak. A specifikáció figyelmeztetés nélküli változtatás tárgyát képezi.

## Alita\_Lineáris levegőpumpák

Standard pumpamodellek **AL-250, AL-300, AL-400**

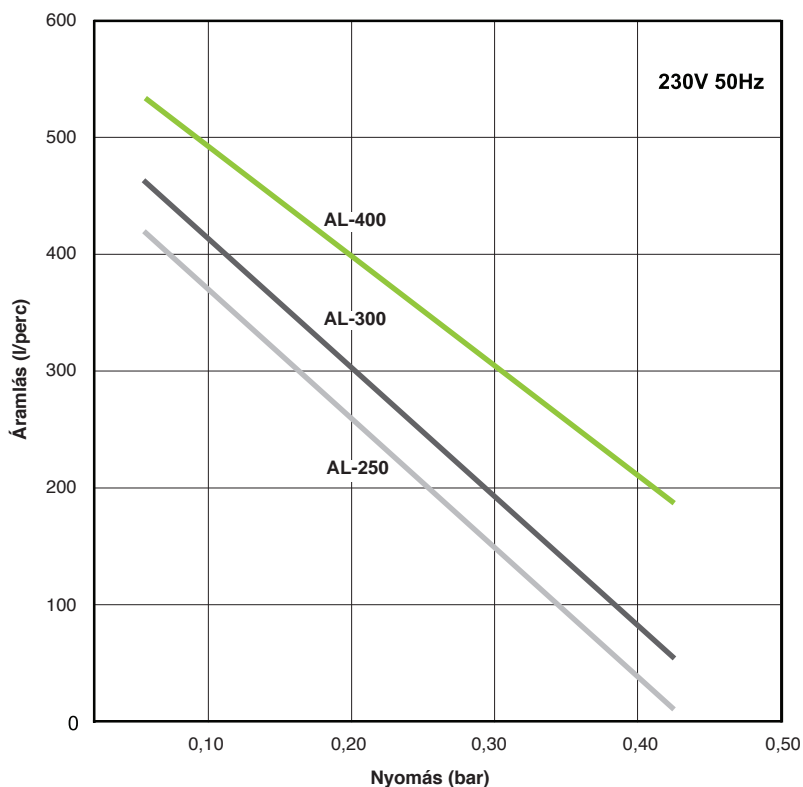

| Modell                 | AL-250                   | AL-300  | AL-400  |
|------------------------|--------------------------|---------|---------|
| Max. Teljesítmény      | 240 W                    | 290 W   | 440 W   |
| Zajszint               | 46 dB                    | 47 dB   | 49 dB   |
| Tömeg                  | 18,8 kg                  | 22,1 kg | 22,2 kg |
| Kimenet ø              | 30 mm                    |         |         |
| Max. munkanyomás       | 260 mbar                 |         |         |
| Feszültség, frekvencia | 230V 50Hz                |         |         |
| IP védettség           | IP54                     |         |         |
| Méreték (h x sz x m)   | 420 mm x 248 mm x 262 mm |         |         |

A közölt információk névleges egységre vonatkozó tesztek eredményein alapszanak. A specifikáció figyelmeztetés nélküli változtatás tárgyát képezi.

# 1

## Alita lineáris levegőpumpák

—

### 1.2

#### Nyomás- és vákuummodellek



## Alita\_Lineáris levegőpumpák

Nyomás modellek  
**AL-6A, AL-15A**



Nyomás és vákuum modellek  
**AL-6SA, AL-15SA, AL-30MSA**

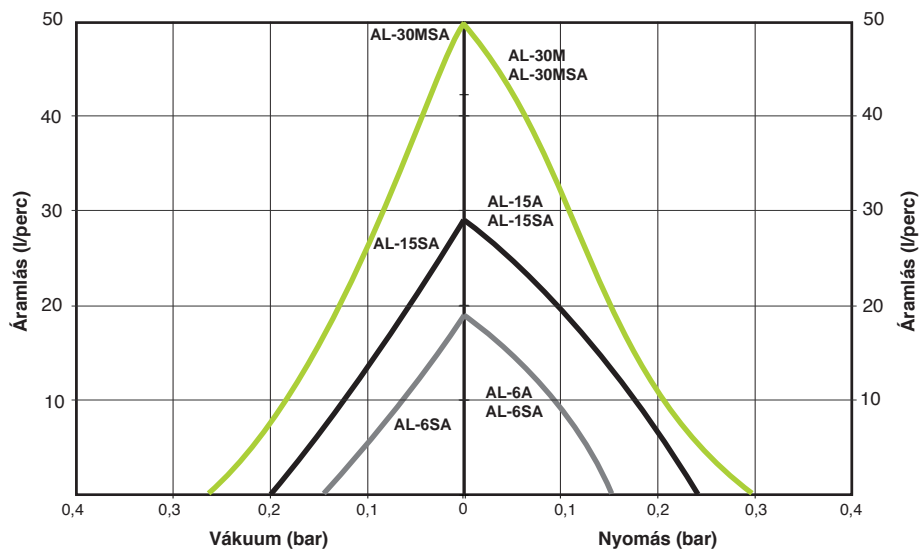

| Modell                 | AL-6A/<br>AL-6SA         | AL-15A/<br>AL-15SA | AL-30M/<br>AL-30MSA |
|------------------------|--------------------------|--------------------|---------------------|
| Áram                   | 0,1 A                    | 0,2 A              | 0,25 A              |
| Felvett teljesítmény   | 13 W                     | 26 W               | 35 W                |
| Zajszint               | 27 dB                    | 29 dB              | 35 dB               |
| Tömeg                  | 2,4 kg                   | 2,4 kg             | 3,7 kg              |
| Max. munkanyomás       | 100 mbar                 |                    | 200 mbar            |
| Méret (h x sz x m)     | 150 mm x 130 mm x 111 mm |                    |                     |
| Feszültség, frekvencia | 230V 50Hz                |                    |                     |
| IP védettség           | IP54                     |                    |                     |

A közölt információk névleges egységre vonatkozó tesztek eredményein alapszanak. A specifikáció figyelmeztetés nélküli változtatás tárgyát képezi.

## Alita\_Lineáris levegőpumpák

Nyomás és vákuum modellek  
AL-40SA, AL-60SA, AL-80SA

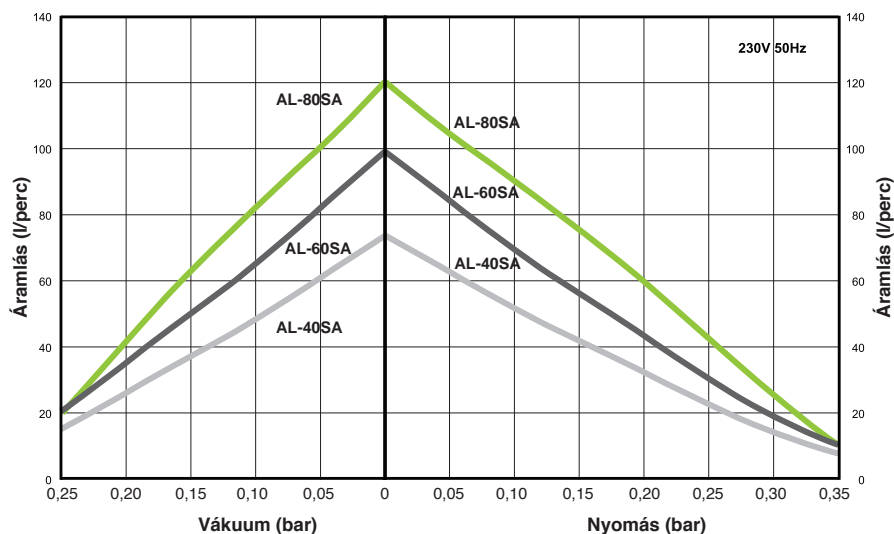

| Modell                                   | AL-40SA                  | AL-60SA | AL-80SA |
|--|--------------------------|---------|---------|
| Max. Teljesítmény                        | 48 W                     | 72 W    | 86 W    |
| Zajszint                                 | 36 dB                    | 38 dB   | 39 dB   |
| Tömeg                                    | 5.6 kg                   | 6.5 kg  | 6.5 kg  |
| Kimenet $\phi$                           | 1/4" FPT                 |         |         |
| Max. munkanyomás                         | 210 mbar                 |         |         |
| Max. munkavákuum                         | 150 mbar                 |         |         |
| Energiafogyasztás (maximum üzemi nyomás) | 40 W                     | 50 W    | 52 W    |
| Feszültség, frekvencia                   | 230V 50Hz                |         |         |
| IP védetség                              | IP54                     |         |         |
| Méreték (h x sz x m)                     | 205 mm x 173 mm x 202 mm |         |         |

A közölt információk névleges egységre vonatkozó tesztek eredményein alapszanak. A specifikáció figyelmeztetés nélküli változtatás tárgyát képezi.

# 1

## Alita lineáris levegőpumpák

—

### 1.3

### OEM - pumpák sorozata

# 1

## Alita lineáris levegőpumpák

—

### 1.3

#### OEM - pumpák sorozata

## Alita\_Lineáris levegőpumpák

OEM - pumpák sorozata

A standard pumpamodellek széles választéka mellett a gyártó eredeti berendezései – egyedi ipari alkalmazásokhoz készült speciális, OEM-sorozatú lineáris levegőpumpák is szerepelnek kínálatunkban.

AL-6B  
AL-15B  
AL-20B

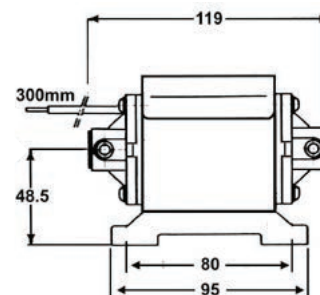
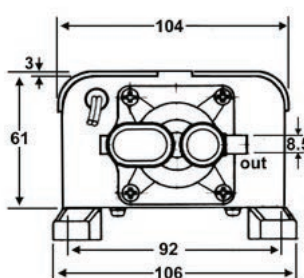

AL-6SB  
AL-15SB  
AL-20SB

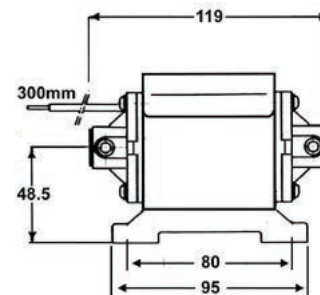
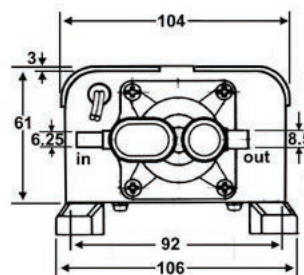

AL-30B  
AL-40B  
AL-50B

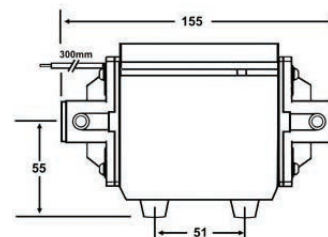
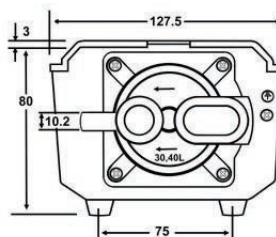

AL-30SB  
AL-40SB  
AL-50SB

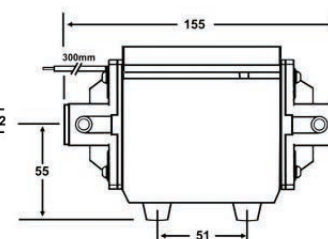
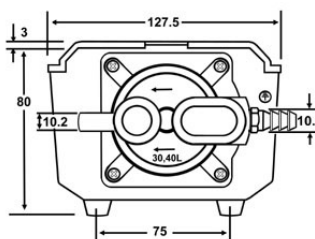

## Alita\_Lineáris levegőpumpák

OEM - pumpák sorozata

### AL-60B

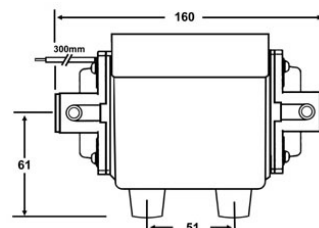
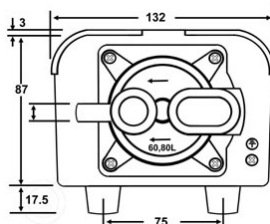

### AL-60SB

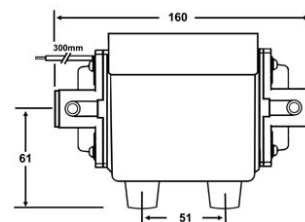
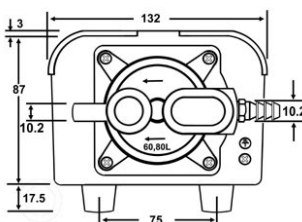

### AL-80B

### AL-100B



Nyomáscsatlakozó: 15 mm (2x)  
Méretek: 133x175x105 mm

### AL-80SB

### AL-100SB



Nyomáscsatlakozó: 15 mm (2x)  
Vákuumcsatlakozó: 10 mm  
Méretek: 133x175x105 mm



**INECO<sup>®</sup>**

IN-ECO, spol. s r.o.  
Radlinského 13  
034 01 Ružomberok  
Slovak Republic  
T +421 44 4304662  
E info@in-eco.eu  
www.in-eco.eu/hu

1.6.2022